



シャーロット・ユニバース

{パート 1 - 小さなスクエア}

デザイン : Dedri Uys

©Dedri Uys 2016. All Rights Reserved.
 Japanese translation by Masako Kawahara (VJ_2.1 20220711)

•	Sl st – Slip stitch 引き抜き編み		Tr – Treble crochet 長々編み
o	Ch – Chain 鎖編み		Fpdc – Front post double crochet 〈表引き上げ編み〉長編み
+	Sc – Single crochet 細編み		Fpdtr – Front post double treble crochet 〈表引き上げ編み〉三ツ巻長編み
T	Hdc – Half-double crochet 中長編み		Fpdc2tog – Front post Dc 2 together 〈表引き上げ編み〉長編み2目一度
	Dc – Double crochet 長編み		Sc inc – Single crochet increase 細編み増し目

モチーフの中央部分のお花は少し盛り上がっています。特に、お花部分の完成直後は、表引き上げ編みを使っているために、かなりふくらんでいます。この盛り上がりは、編み進めていくうちに目立たなくなっていきます。モチーフが大きくなればなるほど目立たなくなりますが、常にすこしは盛り上がったままです。

この資料の写真のモチーフは、Scheepjes社のStonewashed XL糸を5.5 mmのかぎ針で編んでいます。

18段目まで編んだのに四角形にならない（縁が波打ったり、角が直角よりも尖ってしまったりした）場合、鎖編みが他の編み目に比べてきつく編まれている可能性があります。

これを直すには：

- ・ 鎖編みをゆるめに編むように意識する
- ・ お花の部分の編むときにかぎり、鎖編みだけ太いかぎ針を使う
- ・ お花の部分の編むときにかぎり、鎖編みを多く編む



www.lookatwhatimade.net

使用する糸は、（ビンテージとサンシャイン/ピンク・チャーリー）の順に示しています。

1 段目（色A/B）

わに、鎖5目（長々編みと鎖1目としてカウント）。（長々編み、鎖1目）**×11回**。最初の鎖5目の4番目に引き抜きます。

目数: 長々編み12目、鎖1目スペース12

2 段目（色A/B）

次の鎖1目スペースに引き抜き、同じスペースに（鎖1目、細編み1目）。（鎖4目、次の鎖1目スペースに細編み1目）**×11回**。鎖4目。最初の細編みに引き抜きます。糸を切り、糸端の始末をしてください。

目数: 細編み12目、鎖4目スペース12

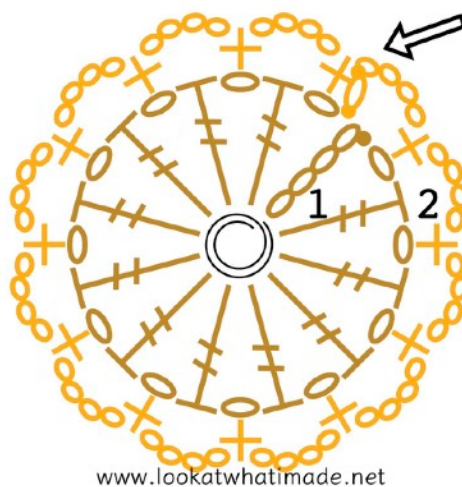

3 段目（色B/A）

次の鎖4目スペースにスタンディング長編み、同じスペースに長編み2目。（鎖2目、次の鎖4目スペースに長編み3目）**×11回**。鎖2目。最初のスタンディング長編みに引き抜きます。

目数: 長編み36目、鎖2目スペース12

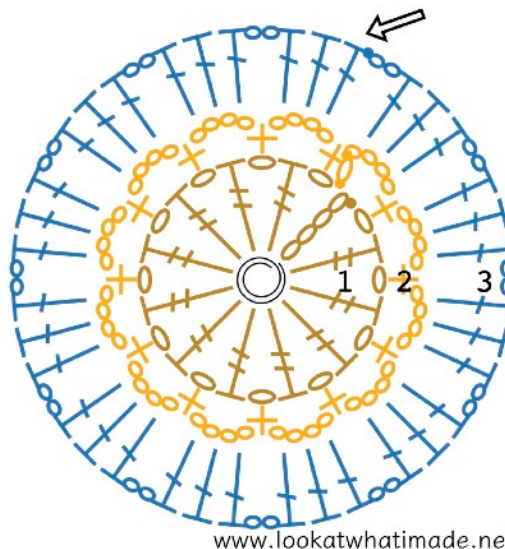

4 段目 (色B/A)

鎖2目 (1目としてカウントしない)。3段目の最初の長編みに〈表引き上げ編み〉長編み2目。次の2目に〈表引き上げ編み〉長編みを2目ずつ。鎖1目。(次の3目に〈表引き上げ編み〉長編みを2目ずつ。鎖1目) ×11回。最初の〈表引き上げ編み〉長編みに引き抜きます。糸を切り、糸端の始末をしてください。

目数: 〈表引き上げ編み〉長編み72目、鎖1目スペース12

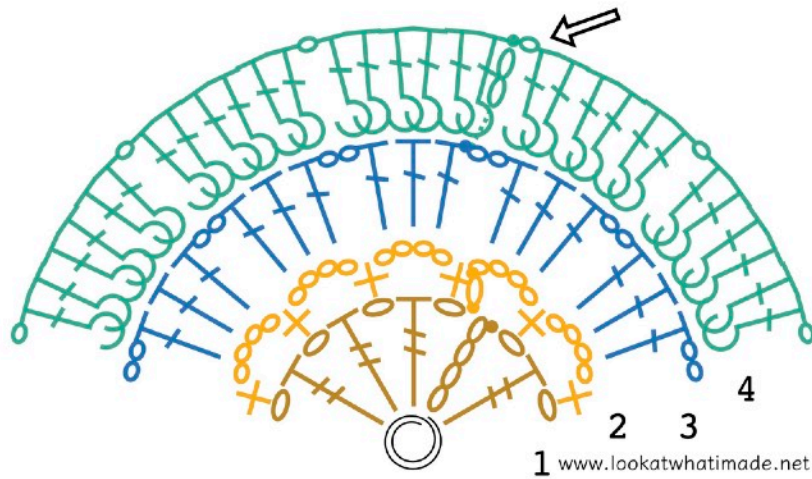
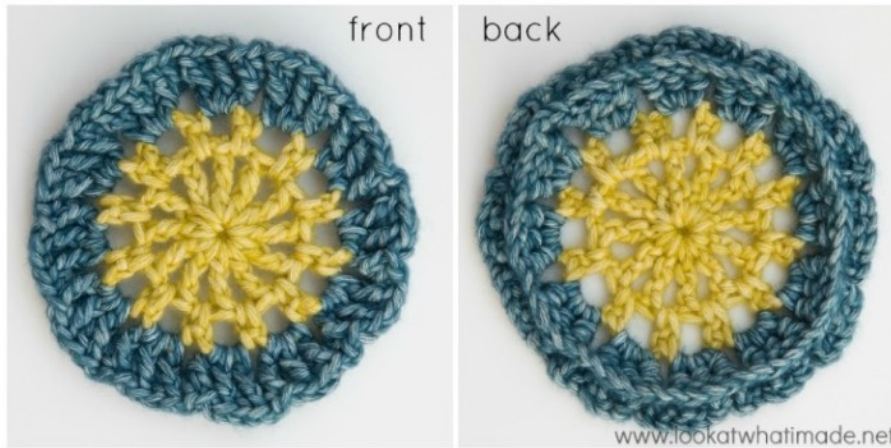

5 段目 (色A/B)

3段目の鎖2目スペースに、4段目の鎖1目スペースを覆うようにスタンディング長編みを編みます {写真1の矢印と写真2}。この鎖2目スペースは、花びらと花びらの間にあります。同じ鎖2目スペースに長編み1目。(鎖4目。3段目の次の鎖2目スペースに、4段目の鎖1目スペースを覆うようにして、長編み2目) ×11回。鎖4目。最初のスタンディング長編みに引き抜きます。糸を切り、糸端の始末をしてください。

目数: 長編み24目、鎖4目スペース12

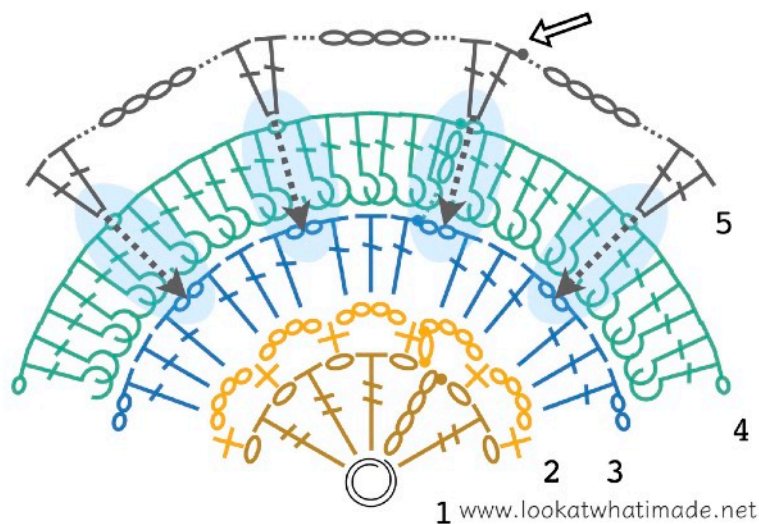
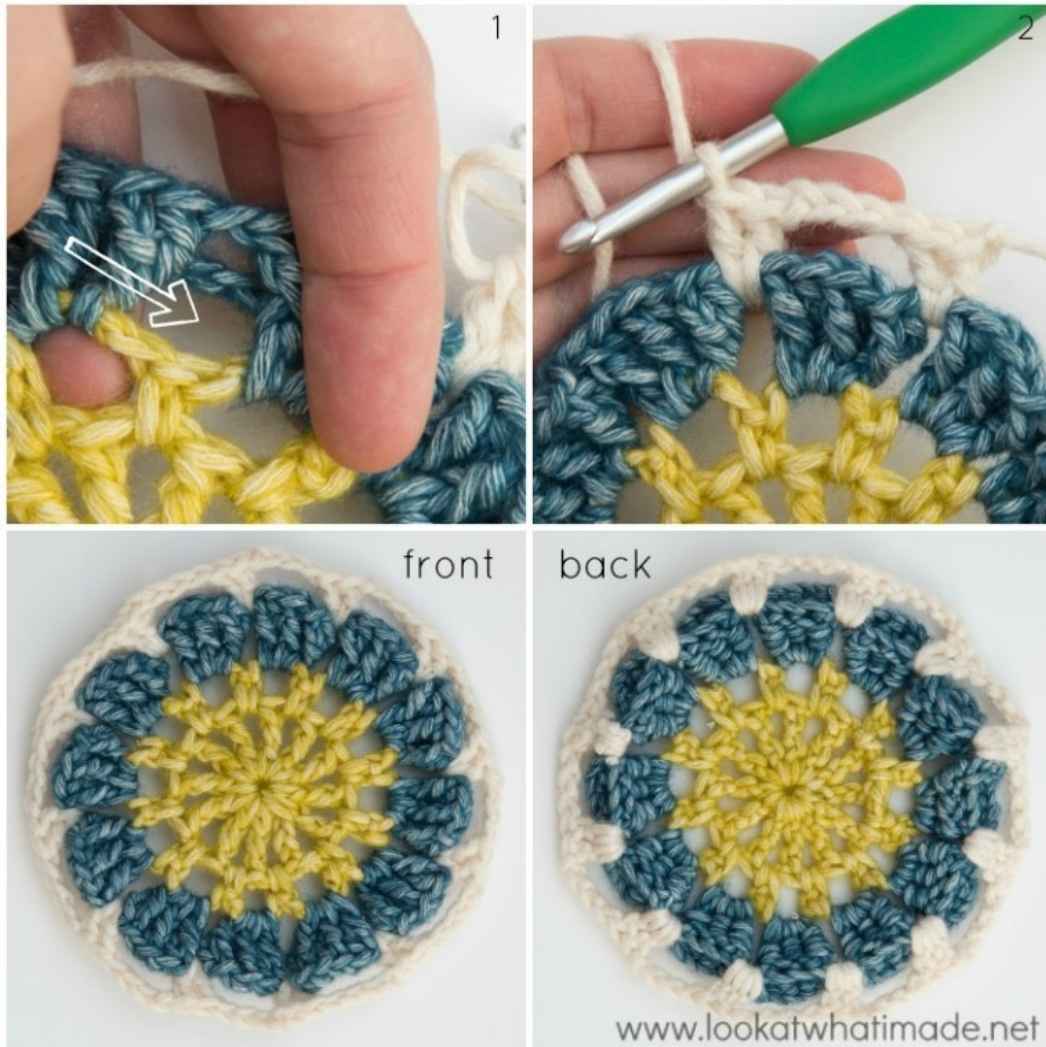

6 段目 (色B/A)

この段は5段目の鎖4目の手前に編みます。〈表引き上げ編み〉長編み6目のグループの最初の1目はわかりにくいので、編地を少し引っ張って見つけてください。

重要：花びらを12枚編みます。目の拾い忘れがないように注意しましょう。花びら1枚につき6目編みます。

4段目で編んだ〈表引き上げ編み〉長編み6目の最初の〈表引き上げ編み〉長編みに、スタンディング〈表引き上げ編み〉長編み。残りの71目に〈表引き上げ編み〉長編みを1目ずつ。最初のスタンディング〈表引き上げ編み〉長編みに引き抜きます。

目数：〈表引き上げ編み〉長編み**72目**

花びらが少し波打ちますが、そのまま大丈夫です。

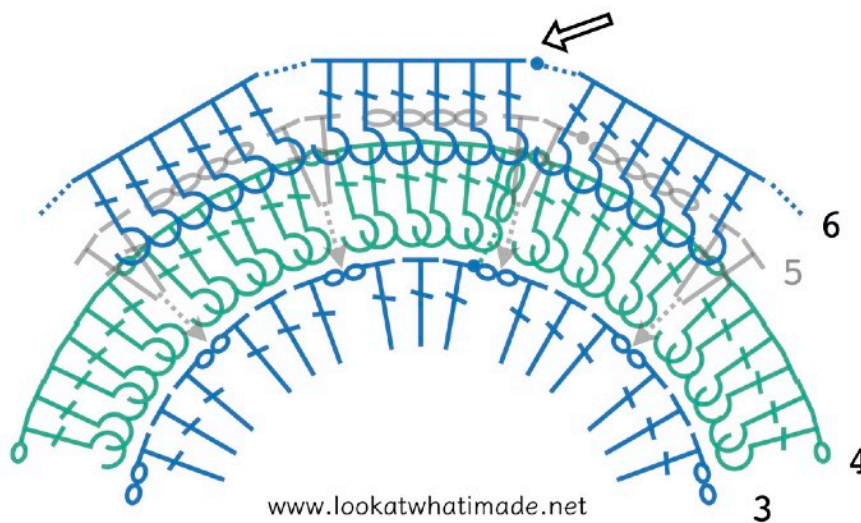
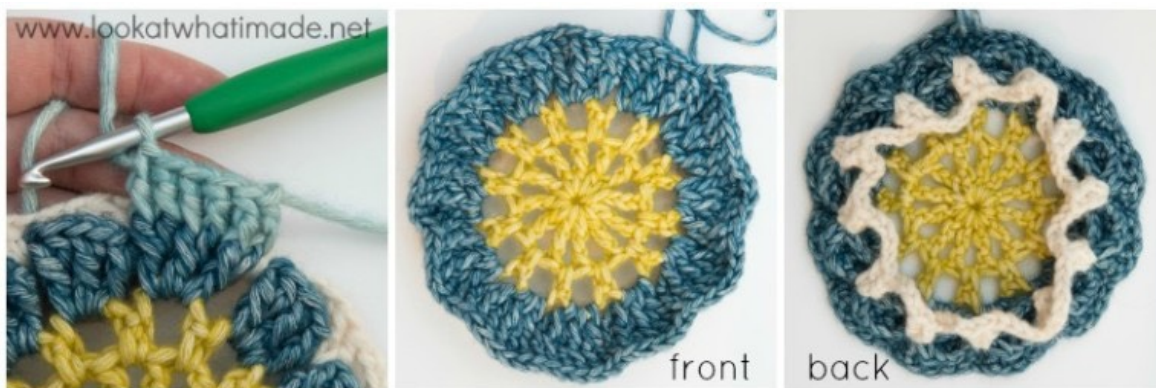

7 段目 (色B/A)

鎖2目 (1目としてカウントしない)。(花びらの部分の〈表引き上げ編み〉長編みのはじめの2目に〈表引き上げ編み〉長編み2目一度。次の2目に〈表引き上げ編み〉長編みを1目ずつ、最後の2目に〈表引き上げ編み〉長編み2目一度。**鎖3目**) ×12回。最初の〈表引き上げ編み〉長編み2目一度に引き抜きます。糸を切り、糸端の始末をしてください。

目数: 〈表引き上げ編み〉長編み48目、鎖3目スペース12

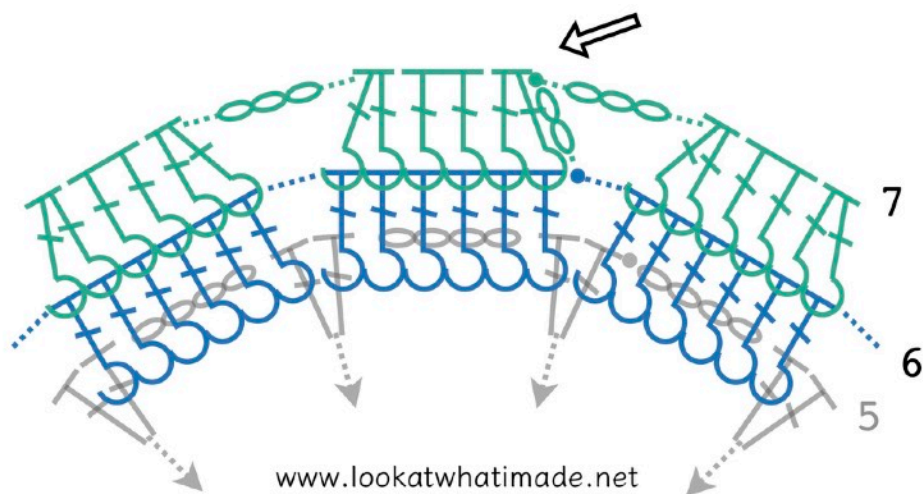

8 段目 (色A/B)

この段では、5段目で編んだ長編み2目の間に編んでいきます。7段目の鎖3目と6段目の花びらと花びらの間に渡る糸の上から編みます。長編みがゆるまないように、糸を引いて調整してください。

5段目の長編み2目の間にスタンディング長編み。このとき、6段目と7段目の目を覆うように編んでください。同じ位置に長編みをもう1目{写真1と2}。(鎖4目、5段目の次の長編み2目の間に、6段目と7段目の目を覆うように長編み2目) ×11回。鎖4目。最初の長編みに引き抜きます。糸を切り、糸端の始末をしてください。

目数: 長編み24目、鎖4目スペース12

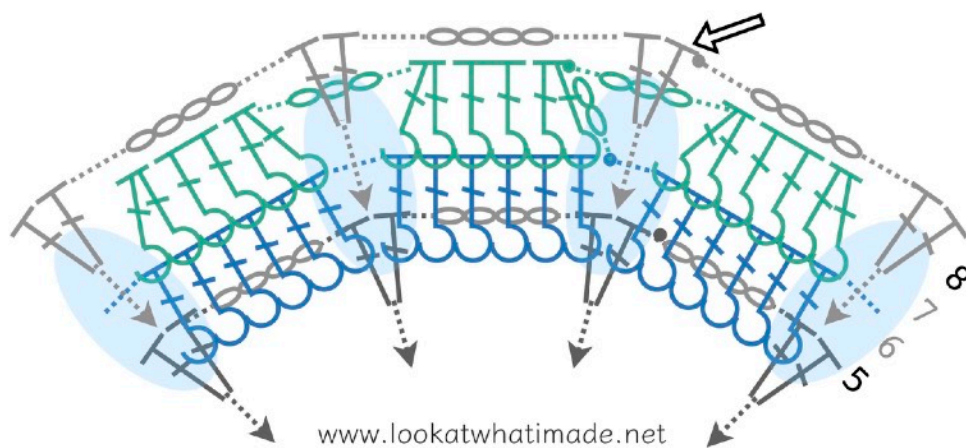
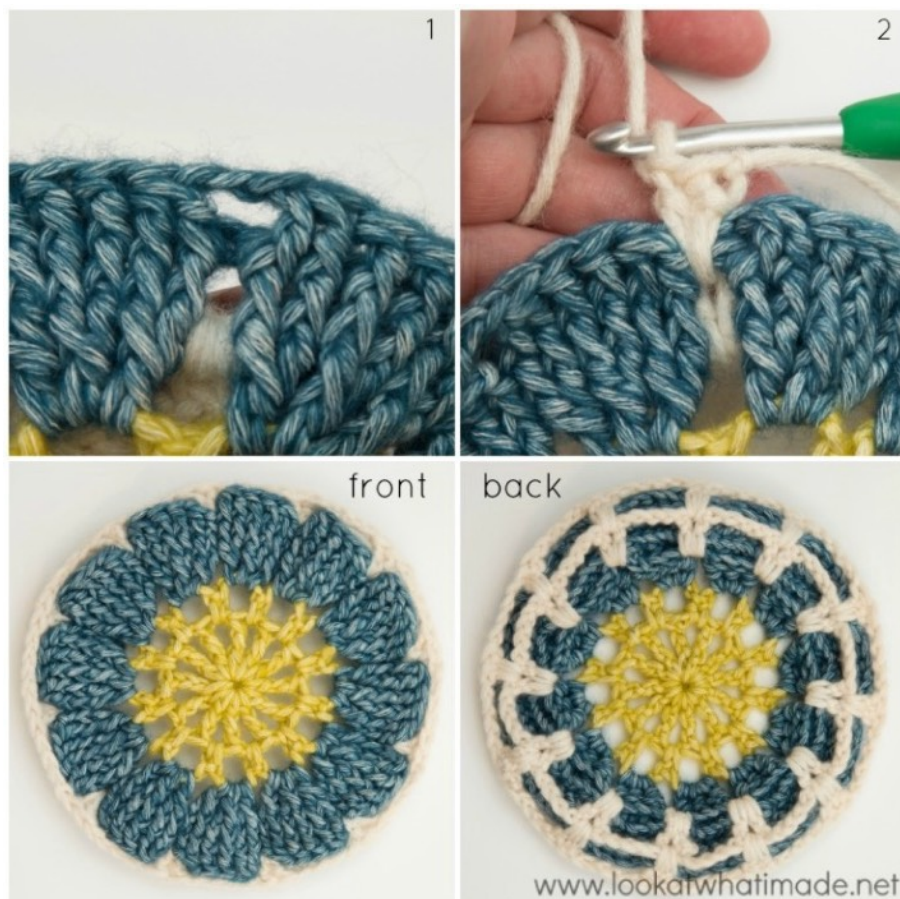

9 段目 (色B/A)

7段目の花びらのはじめの2目 (〈表引き上げ編み〉長編み2目一度と〈表引き上げ編み〉長編み) に、スタンディング〈表引き上げ編み〉長編み2目一度。花びらの最後の2目にも〈表引き上げ編み〉長編み2目一度。**鎖4目**。(7段目の花びらに〈表引き上げ編み〉長編み2目一度を2回、**鎖4目**) ×11回。最初の〈表引き上げ編み〉長編み2目一度に引き抜きます。糸を切り、糸端の始末をしてください。

目数: 〈表引き上げ編み〉長編み2目一度**24目**、鎖4目スペース**12**

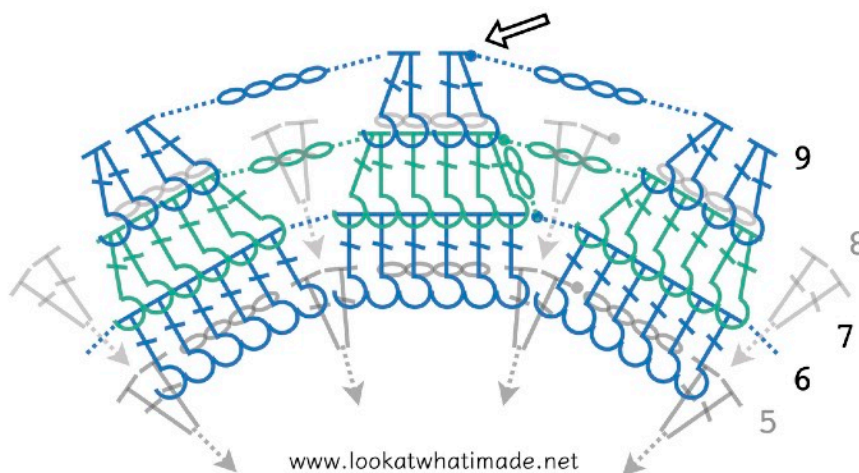

10 段目 (色A/B)

8段目の長編み2目の間に、9段目の鎖4目を覆うように、スタンディング長編み。同じスペースに長編み4目。(鎖2目、8段目の次の長編み2目の間に長編み5目) ×11回。鎖2目。最初の長編みに引き抜きます。糸を切り、糸端の始末をしてください。

目数: 長編み60目、鎖2目スペース12

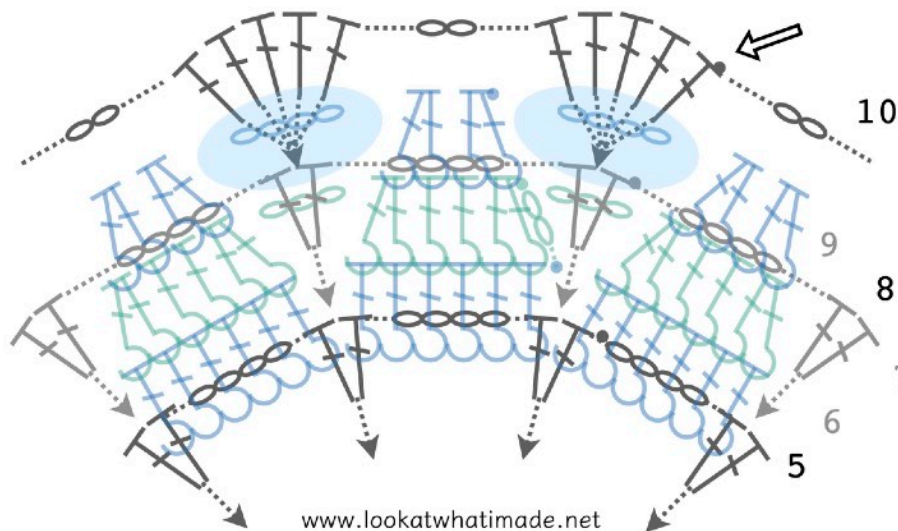

11 段目 (色B/A)

9段目の花びらの2目にスタンディング〈表引き上げ編み〉長編み2目一度。(鎖6目。9段目の花びらの2目に〈表引き上げ編み〉長編み2目一度) ×11回。鎖6目。最初の〈表引き上げ編み〉長編み2目一度に引き抜きます。糸を切り、糸端の始末をしてください。

目数: 〈表引き上げ編み〉長編み2目一度12目、鎖6目スペース12

この段の終わりでは、出来上がったお花が盛り上がってきます。編み進むにつれて、盛り上がりは目立たなくなりますが、完全に平らになるわけではありません。お花の部分はスクエアモチーフになっても、少し盛り上がっています。

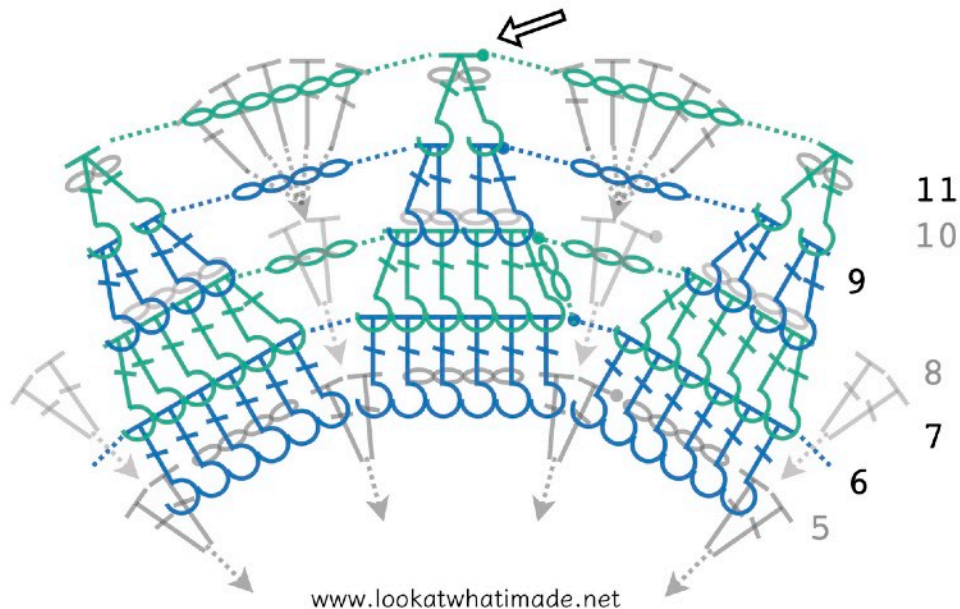

12 段目 (色A/B)

この段では、11段目の鎖6目スペースの手前側に編みます。

10段目の長編み5目の最初の長編みに、スタンディング中長編み。同じ目に中長編み1目、次の3目に細編みを1目ずつ、次の目(最後の長編み)に中長編み2目{写真1}。次の花びらの左側(左利きの場合は右側)にある8段目の長編みに〈表引き上げ編み〉三ツ巻長編み{写真2と3}。同じ花びらの右側(左利きの場合は左側)にある8段目の長編みに〈表引き上げ編み〉三ツ巻長編み{写真4と5}。戻って編むことになるので、編地を折り曲げると目が拾いやすくなります。

10段目の長編み5目の最初の長編みに中長編み2目、次の3目に細編みを1目ずつ、次の目に中長編み2目。次の花びらの左側(左利きの場合は右側)の8段目の長編みに〈表引き上げ編み〉三ツ巻長編み。同じ花びらの右側(左利きの場合は左側)の8段目の長編みに〈表引き上げ編み〉三ツ巻長編み。

*~*をさらに10回繰り返します。最初の中長編みに引き抜きます。

目数: 108目 {細編み36目、中長編み48目、〈表引き上げ編み〉三ツ巻長編み24目}

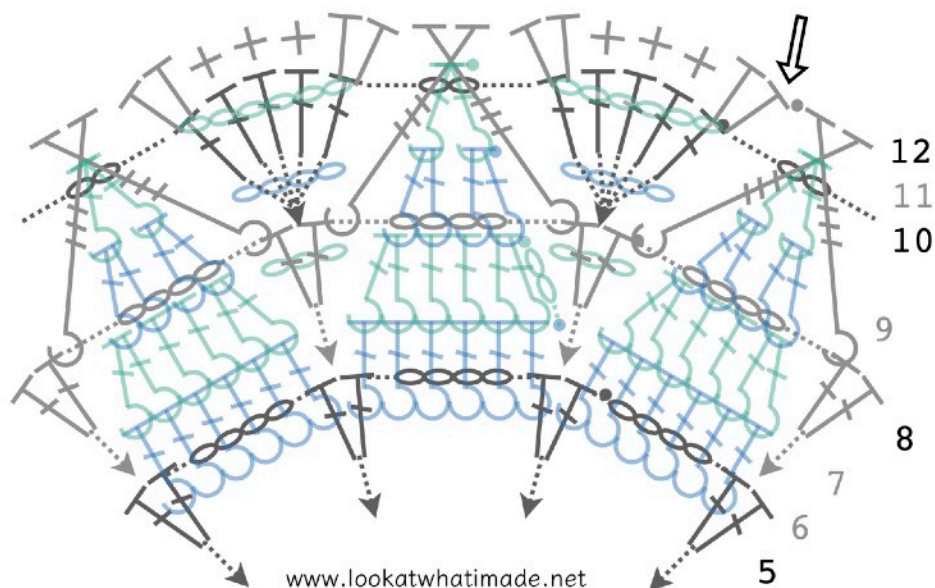
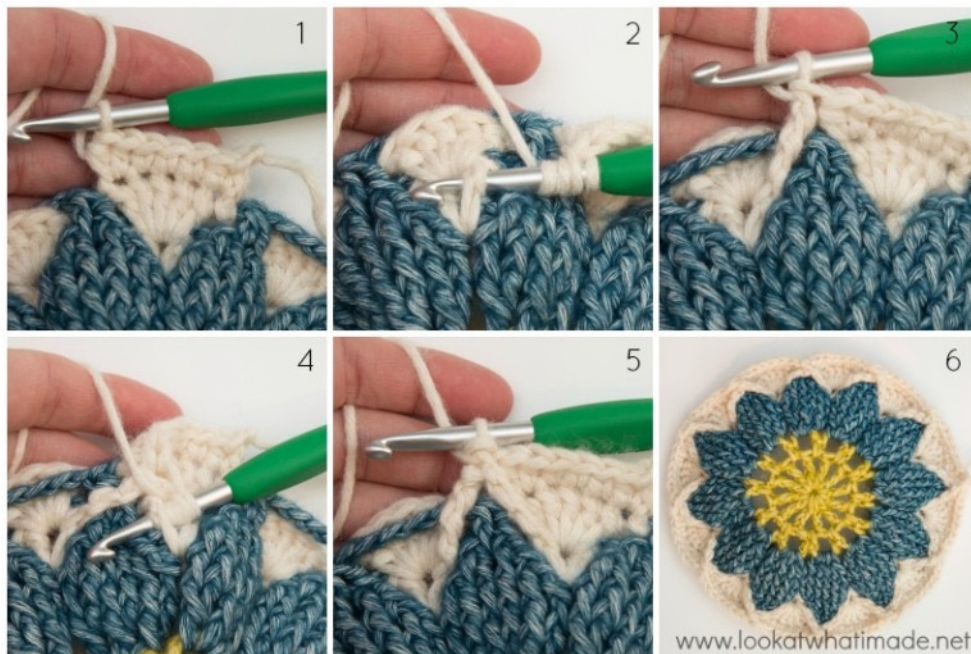

13 段目 (色A/B)

鎖1目、引き抜き編みをした目（〈表引き上げ編み〉三ツ巻長編み2目の次の中長編み）に細編み1目。次の2目に細編みを1目ずつ。（次の目、前段の細編み3目の中央の目に、**細編み2目**。次の段を編むときの目印に2つ目の細編みにマーカーをつけておくとよいです。次の8目に細編みを1目ずつ）**x11回**。次の目に、**細編み2目**、次の5目に細編みを1目ずつ。最初の細編みに引き抜きます。

目数: 細編み120目

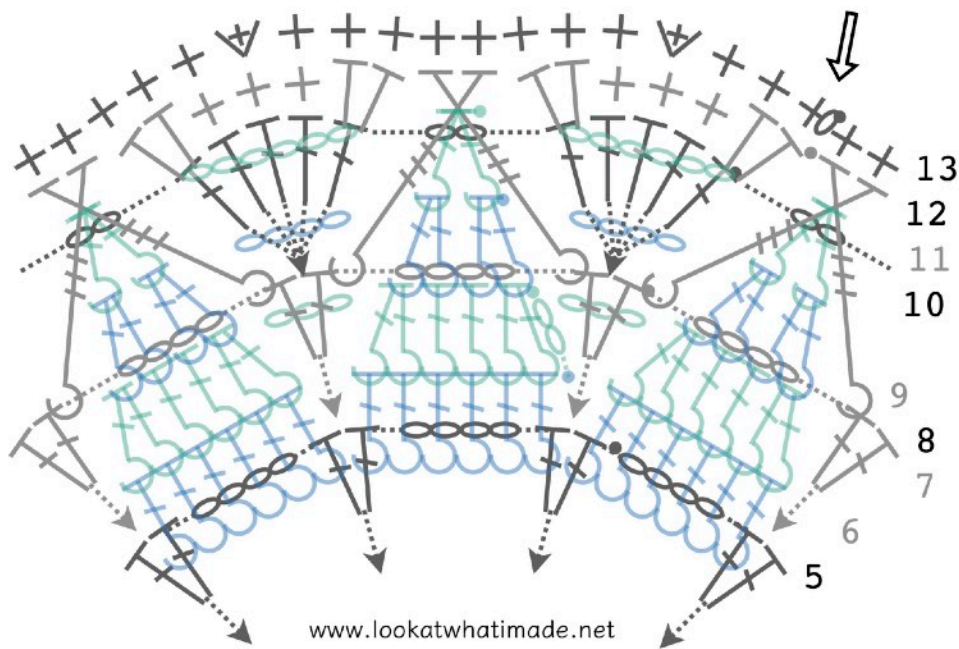

この段まで編んだら、ゲージのチェックをしましょう。

14 段目 (色A/B)

鎖1目、引き抜き編みをした目に細編み1目。次の4目に細編みを1目ずつ編みます。細編み5目を編んだことになります。最後の目が、前段の細編み2目(増し目)の2番目に編んでいることを確認してください。

次の目に中長編み、次の2目に長編みを1目ずつ、次の2目に長々編みを1目ずつ。鎖4目。次の4目は飛ばして、次の目、前段の細編み2目の2番目の目に引き抜き編み。鎖13目、同じ目に引き抜き編みをして大きなループを作ります。鎖4目。次の4目は飛ばし、次の2目に長々編みを1目ずつ、次の2目に長編みを1目ずつ、次の目に中長編み。次の11目に細編みを1目ずつ。最初と最後の細編みは前段の細編み2目の2番目の目になります。

*~*をさらに3回繰り返します。ただし、最後の細編み5目は、すでに編んであるので編みません。最初の細編みに引き抜き編みます。糸を切り、糸端の始末をしてください。

編み上がったものを見てください。鎖4目と13目のループでできた花模様の部分がコーナーになります。コーナーは2つの花びらの間にあります。もし違っていたら、どこかで間違えているので、その場所を突き止めてください。

目数: 84目 {細編み44目、中長編み8目、長編み16目、長々編み16目、鎖4目スペース 8、鎖13目スペース 4}

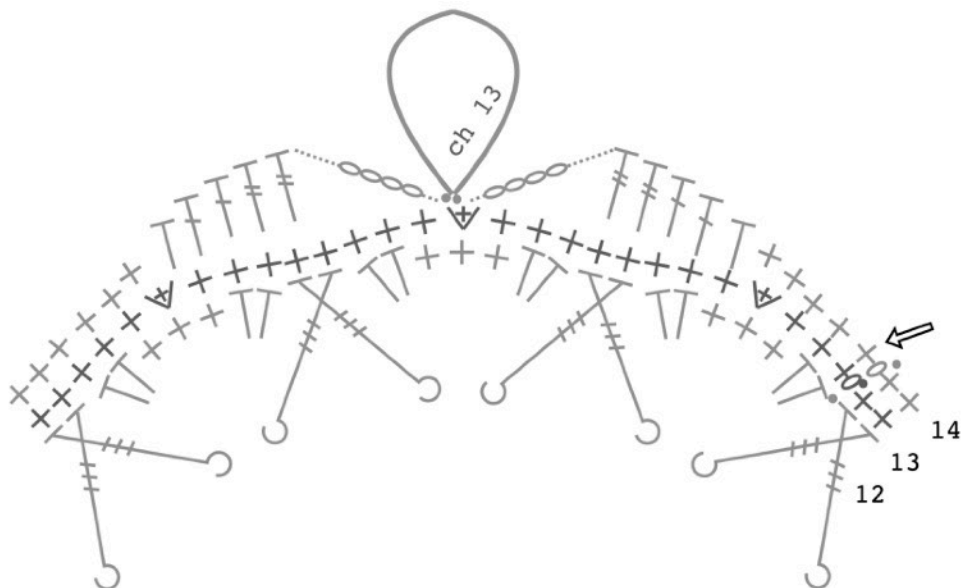

15 段目 (色A/B)

鎖13目のループにスタンディング中長編みを編みます。できるだけループの中央にくるようにしてください。同じループに（細編み3目、鎖2目、細編み3目、中長編み）。これがコーナーになります。すべての目をループの中央にくるように移動します。次の段を編んでから調整することもできます。

鎖3目。次の21目に細編みを1目ずつ。鎖3目。次の鎖13目のループに（中長編み、細編み3目、鎖2目、細編み3目、中長編み）

*~*をさらに3回繰り返します。ただし、最後のコーナーは編みません。最初の中長編みに引き抜きます。糸を切り、糸端の始末をしてください。

目数:

- 全体:: 116目 {中長編み8目、細編み108目、鎖3目スペース8、鎖2目スペース 4}
- 一辺あたり: 29目 {中長編み2目、細編み27目、鎖3目スペース2}

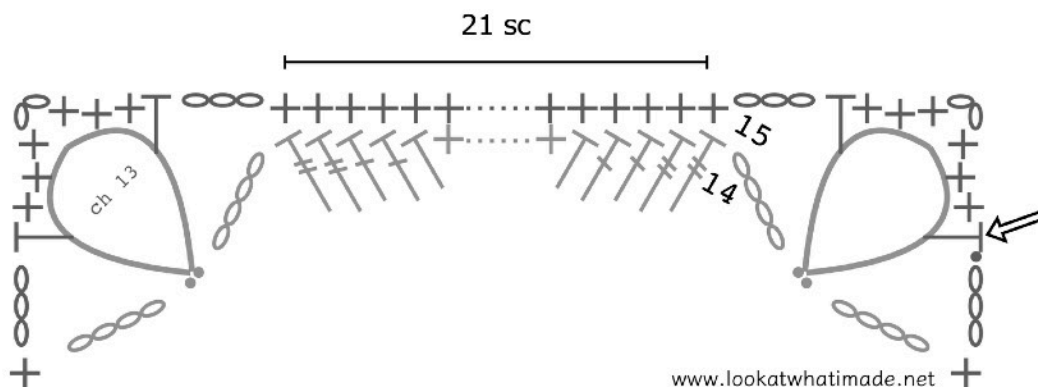

16 段目 (色B/C)

鎖2目スペースに、スタンディング細編みを編みます。同じスペースに（鎖2目、細編み1目）。これが最初のコーナーになります。

次の4目に細編みを1目ずつ、次の鎖3目スペースに細編み3目、次の21目に細編みを1目ずつ編みます。次の鎖3目スペースに細編み3目、最後の4目に細編みを1目ずつ編みます。鎖3目スペースの直後の中長編みは見えにくいですが、ここにも忘れずに編んでください。次の鎖2目スペースに（細編み1目、鎖2目、細編み1目）

*~*をさらに**3回**繰り返します。ただし、最後のコーナーは編みません。最初の細編みに引き抜きます。

目数: 細編み**148**目、鎖2目スペース **4** {一辺あたり細編み**37**目}



7 sc 21 sc 7 sc

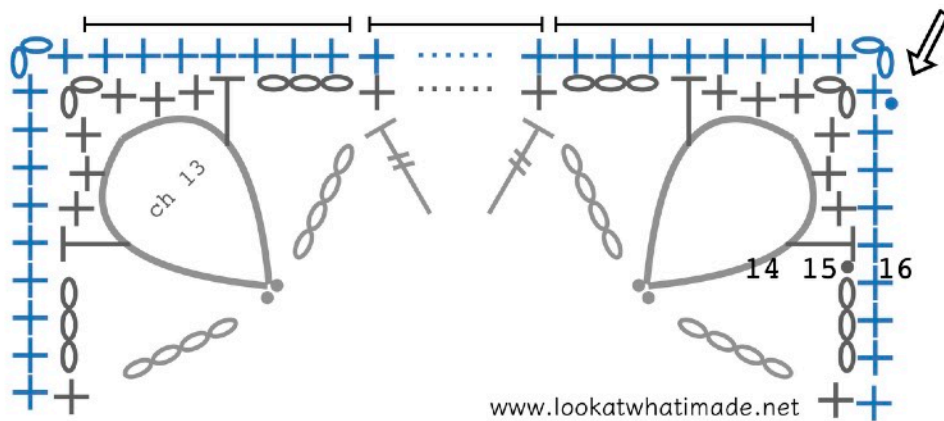

17 段目 (色B/C)

次の鎖2目スペースに引き抜き編み、鎖4目（中長編み1目と鎖2目としてカウント）。同じスペースに中長編み1目。これが最初のコーナーになります。

最初の（見えにくい）目は飛ばし、残りの36目に中長編みを1目ずつ。次の鎖2目スペースに（中長編み1目、鎖2目、中長編み1目）

*~*をさらに**3回**繰り返します。ただし、最後のコーナーは編みません。最初の鎖4目の2番目に引き抜きます。糸を切り、糸端の始末をしてください。

目数: 中長編み**152**目、鎖2目スペース **4** {一辺あたり中長編み**38**目}

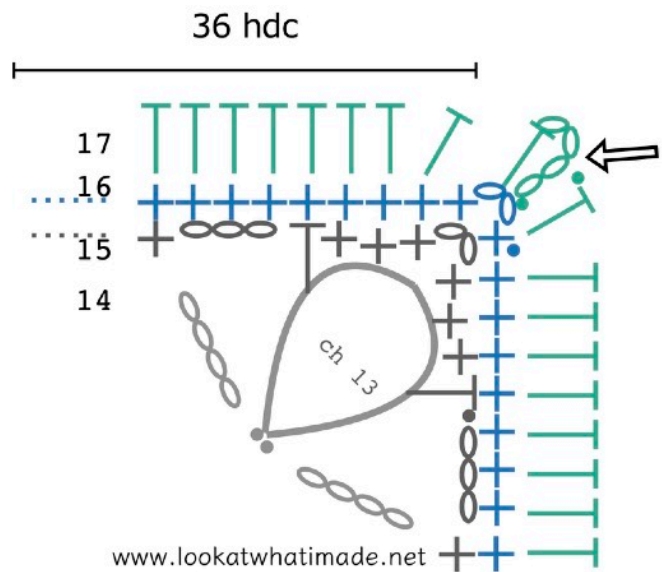

18 段目 (色A/B)

次の鎖2目スペースに、スタンディング中長編みを編みます。同じスペースに（中長編み、鎖2目、中長編み2目）。これが最初のコーナーになります。

38目に〈裏引き上げ編み〉長編みを1目ずつ編みます。次の鎖2目スペースに（中長編み2目、鎖2目、中長編み2目）。

*~*をさらに3回繰り返します。ただし、最後のコーナーは編みません。最初の中長編みに引き抜きます。糸を切り、糸端の始末をしてください。

目数:

- **全体:** 168目、鎖2目スペース 4 {中長編み16目、〈裏引き上げ編み〉長編み152目}
- **一辺あたり:** 42目 {中長編み4目、〈裏引き上げ編み〉長編み38目}

この段まで編んだら、ゲージのチェックをしましょう。

