

# マヤ・ミドウ

## {パート 14 - 縁編み パート1 }

デザイン : Dedri Uys

©Dedri Uys 2023. All Rights Reserved.

Japanese translation by Masako Kawahara (VJ\_1.1 20231009)



マヤ・ミドウCAL パート14です。縁編みの最初の2段を編みます。説明が多くなりますが、難しくはありません。

o	<b>Ch</b> - Chain 鎖編み	⌋	<b>Dc</b> - Double crochet 長編み
+	<b>Sc</b> - Single crochet 細編み	⌋	<b>Dc2tog</b> 長編み2目一度
⌋	<b>Hdc</b> - Half-double crochet 中長編み		

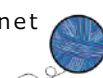

## 編み方

カラム（縦長の列）がつなぎ終わったら、次は縁編みです。縁編み1段目は少し複雑です。2段目は目数を数えることが多くなります。3段目以降はもっと楽しくなります。

編み方と目数は ショートサイド（上下部分）と ロングサイド（横）に分けています。このパートは文章による説明が多くなっています。

右利きの場合は右上、左利きの場合は左上のコーナーから編みはじめます。

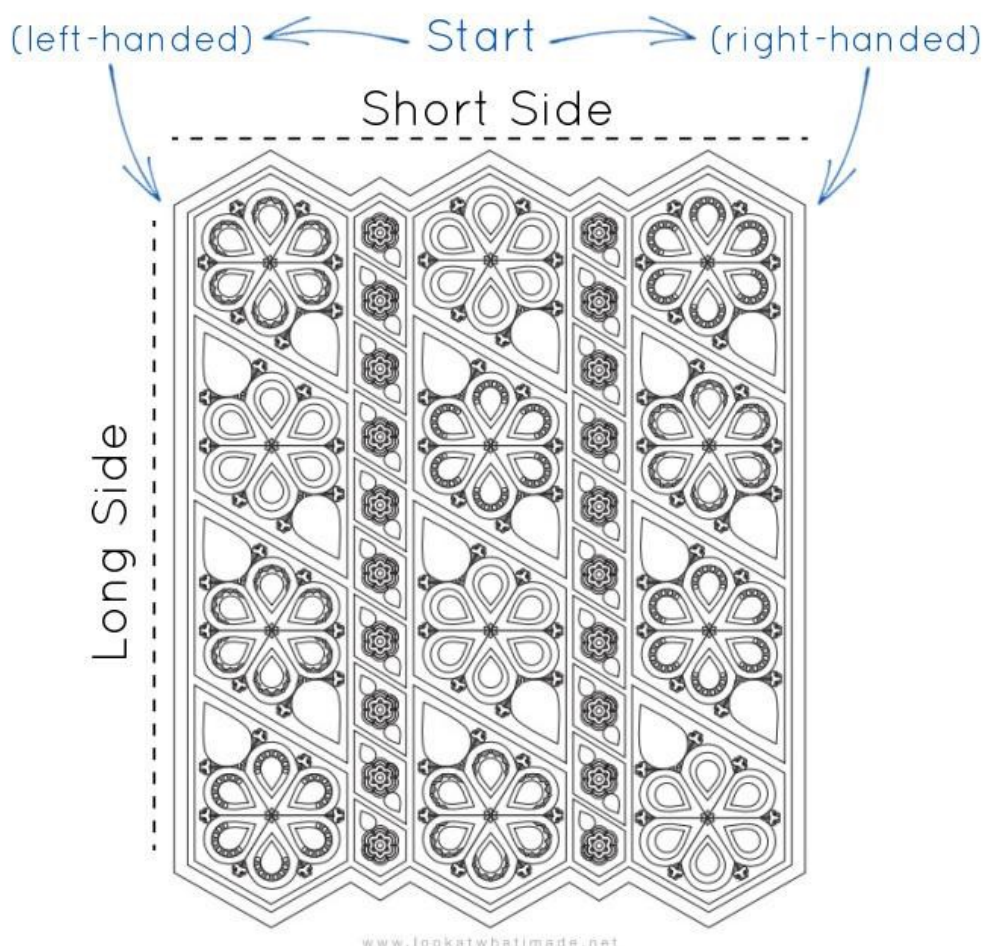

### 縁編み 1 段目

糸P（カラムをつなぐときに使った糸）で編みます。右上（左利きのときは左上）コーナーの鎖2目スペースにスタンディング編みで [長編み2目、鎖1目、長編み2目]。これが最初のコーナーになります【写真1】。

\*ショートサイド： 最初の（隠れた）目を飛ばし、次の49目に長編みを1目ずつ。次の鎖2目スペースに [長編み2目、鎖1目、長編み2目]。最初の（隠れた）目を飛ばし、次の49目に長編みを1目ずつ【写真2】。次の鎖2目スペースに長編み1目【写真3】。カラムの つなぎ目1段目 の次の中長編み（つなぎ目2段目の細編みが編まれています）に長編み1目【写真4】。カラムの つなぎ目1段目 の次の中長編み（つなぎ目2段目の同じ細編みが編まれています）に長編み1目【写真5】。つなぎ目1段目 の同じ（最後の）中長編みと次の鎖2目スペースに長編み2目一度【写真6】。

最初の（隠れた）目を飛ばし、次の16目に長編みを1目ずつ【写真7】。次の鎖2目スペースに [長編み2目、鎖1目、長編み2目]。最初の（隠れた）目を飛ばし、次の16目に長編みを1目ずつ【写真2】。次の鎖2目スペースに長編み1目【写真3】。カラムの つなぎ目1段目 の次の中長編み（つなぎ目2段目の細編みが編まれています）に長編み1目【写真4】。カラムの つなぎ目1段目 の次の中長編み（つなぎ目2段目の同じ細編



みが編まれています) に長編み1目 [写真5]。つなぎ目1段目 の同じ (最後の) 中長編みと次の鎖2目スペースに長編み2目一度 [写真6] \*\*  
 \*~\*\*をもう一度繰り返します。

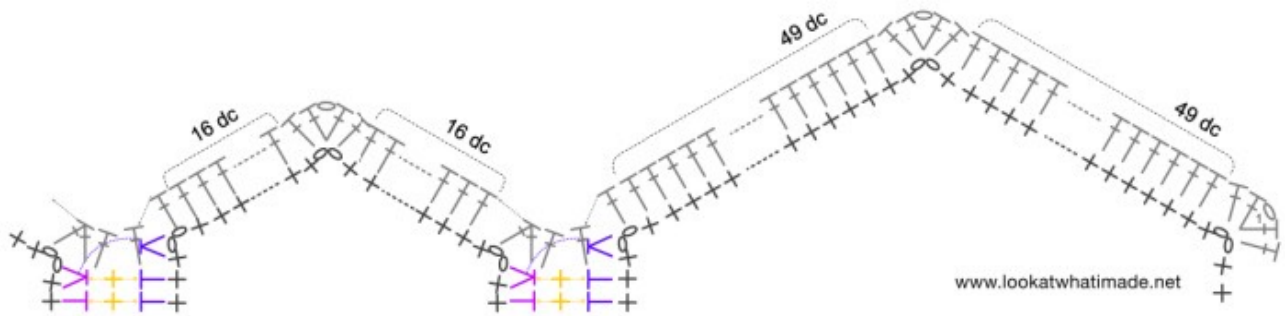
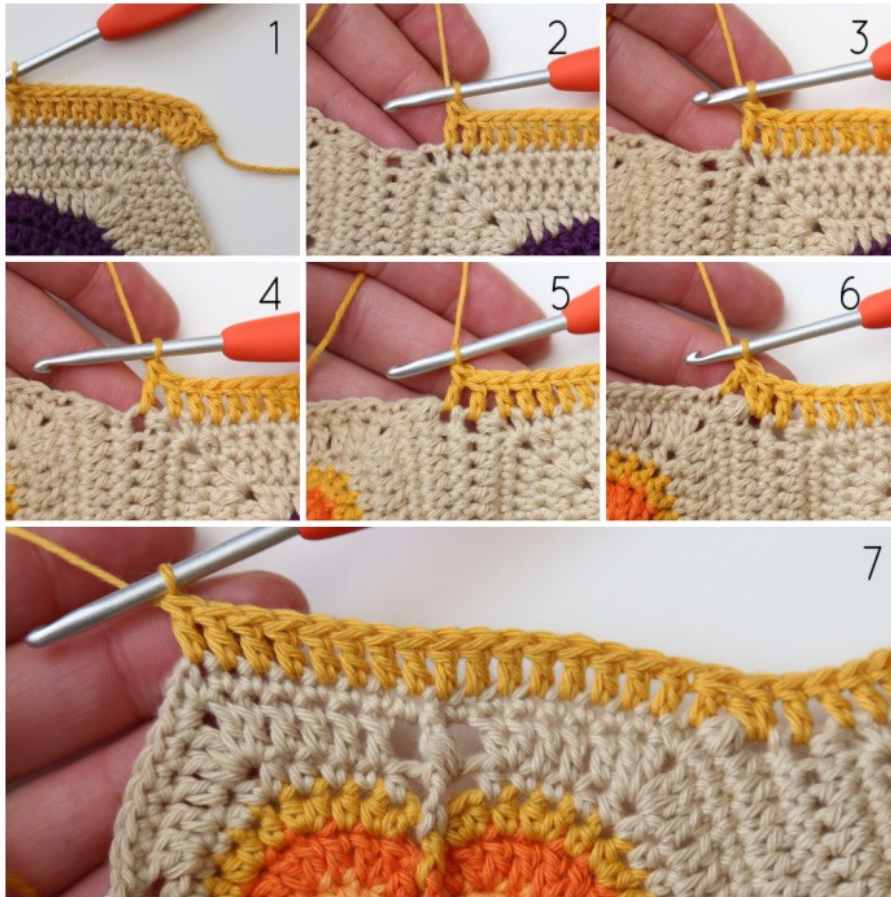

(最初の (隠れた) 目を飛ばし、次の49目に長編みを1目ずつ。次の鎖2目スペースに [長編み2目、鎖1目、長編み2目] ) x2回。

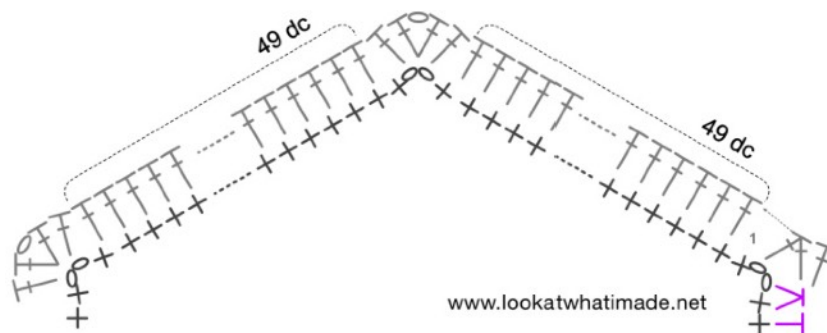



**ロングサイド：** 最初の（隠れた）目を飛ばし、次の49目に長編みを1目ずつ {写真1}。次の鎖2目スペースに長編み1目 {写真2}。

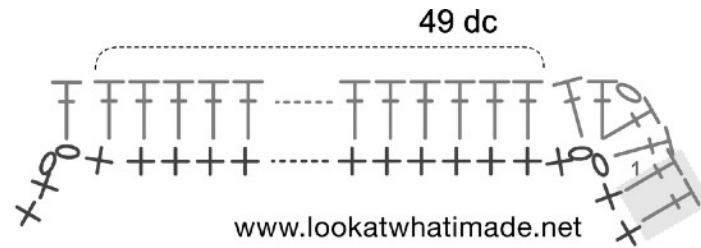

\*\*\*モチーフの つなぎ目1段目 の2番目の中長編み（つなぎ目2段目 の細編みが編まれています）に長編み2目。モチーフの つなぎ目1段目 の最後の中長編み（つなぎ目2段目 の同じ細編みが編まれています）に長編み2目 {写真3}。

次の鎖2目スペースに中長編み1目 {写真4}。最初の（隠れた）目を飛ばし、次の10目に細編みを1目ずつ {写真5}。次の30目に中長編みを1目ずつ {写真6}。次の55目に長編みを1目ずつ。2番目の長編みは〈表引き上げ編み〉長編みに編みます {写真1}。次の鎖2目スペースに長編み1目 {写真2} \*\*\*

\*\*\*~\*\*\*\*をもう一度繰り返します。

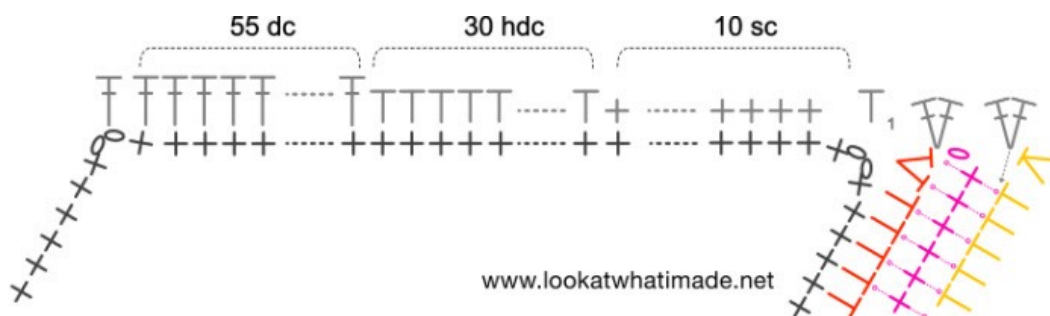
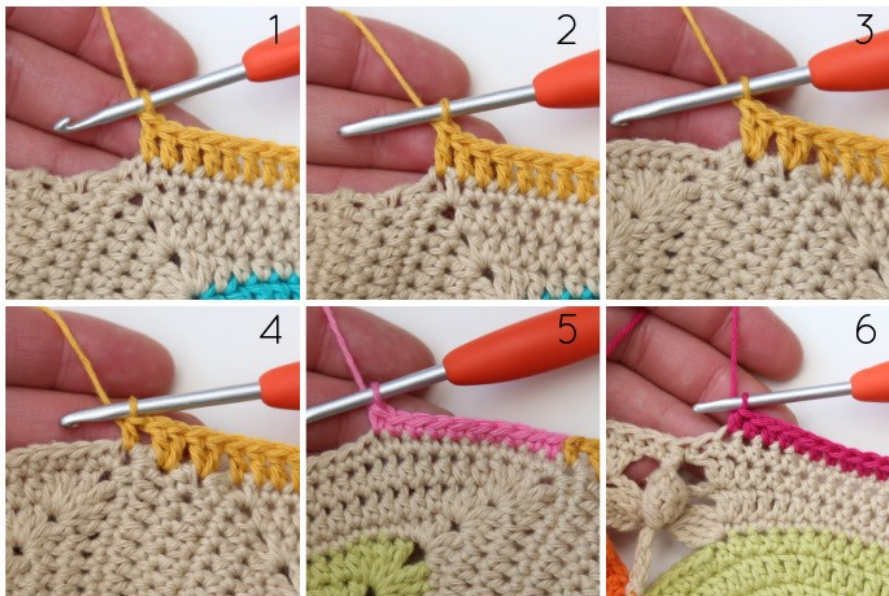

モチーフの つなぎ目1段目 の2番目の中長編み（つなぎ目2段目 の細編みが編まれています）に長編み2目。モチーフの つなぎ目1段目 の最後の中長編み（つなぎ目2段目 の同じ細編みが編まれています）に長編み2目 {写真3}。

次の鎖2目スペースに中長編み1目 {写真4}。最初の（隠れた）目を飛ばし、次の10目に細編みを1目ずつ {写真5}。次の30目に中長編みを1目ずつ {写真6}。次の55目に長編みを1目ずつ。2番目の長編みは〈表引き上げ編み〉長編みに編みます {写真1}。次の鎖2目スペースに長編み1目 {写真2} \*\*\*



引き上げ編み) 長編みに編みます {写真1}。次のコーナーの鎖2目スペースに [長編み2目、鎖1目、長編み2目] \*

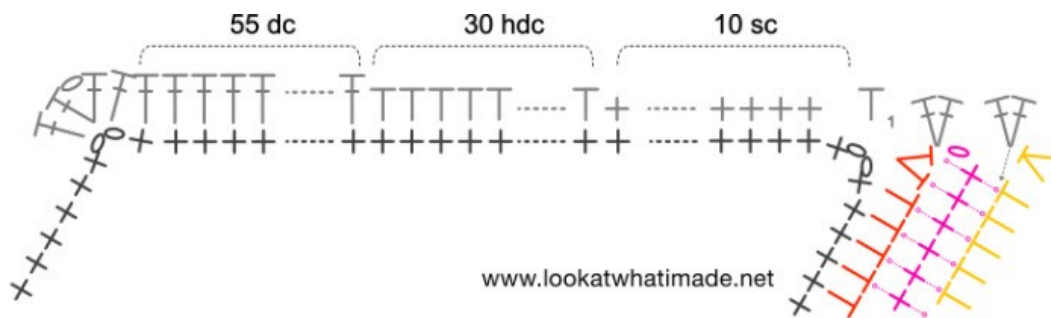

\*~\*をもう一度繰り返します。ただし、繰り返しの最後のコーナーには編みません。最初の長編みに引き抜きます。

目数 (コーナーの鎖1目スペースから次のコーナーの鎖1目スペースまで、四隅のコーナーの鎖1目は含まない) :

ショートサイド : 長編み398目、鎖1目スペース 5

ロングサイド : 356目 {細編み30目、中長編み93目、長編み233目}

## 縁編み 2 段目

上下のジグザグ部分の頂点の編み方は、4つのコーナーの編み方と異なります。

次の目とその次のコーナーの鎖1目スペースに引き抜きます。鎖2目 (中長編み1目としてカウント)。同じ鎖1目スペースに [中長編み1目、鎖1目、中長編み2目]。これが最初のコーナーになります {写真1}。



\*ショートサイド : 次の53目に中長編みを1目ずつ {写真2}。

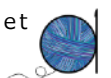
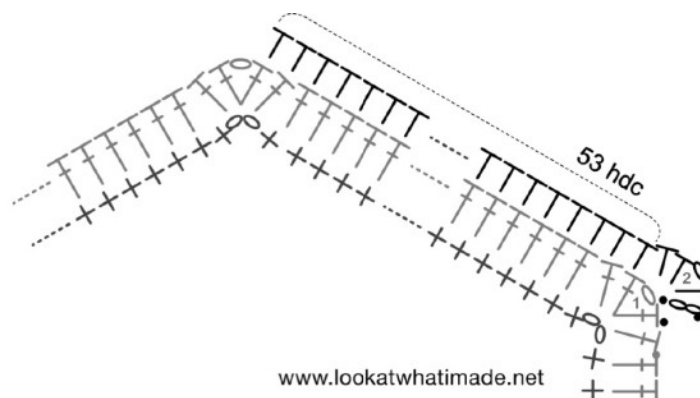

\*\*次の鎖1目スペースに [中長編み1目、鎖1目、中長編み1目] {写真3}。次の51目に中長編みを1目ずつ {写真4}。中長編み2目一度を2回。最後の2目一度の2番目の目は前段の長編み2目一度に編みます {写真4の矢印の目と写真5}。次の18目に中長編みを1目ずつ {写真2}。次の鎖1目スペースに [中長編み1目、鎖1目、中長編み1目] {写真3}。次の18目に中長編みを1目ずつ。中長編み2目一度を2回。次の51目に中長編みを1目ずつ\*\*\*

\*\*\*~\*\*\*をもう一度繰り返します。

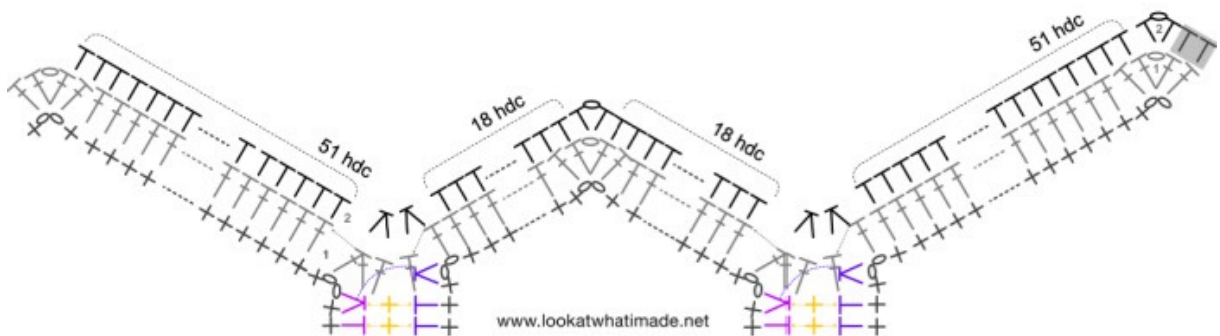
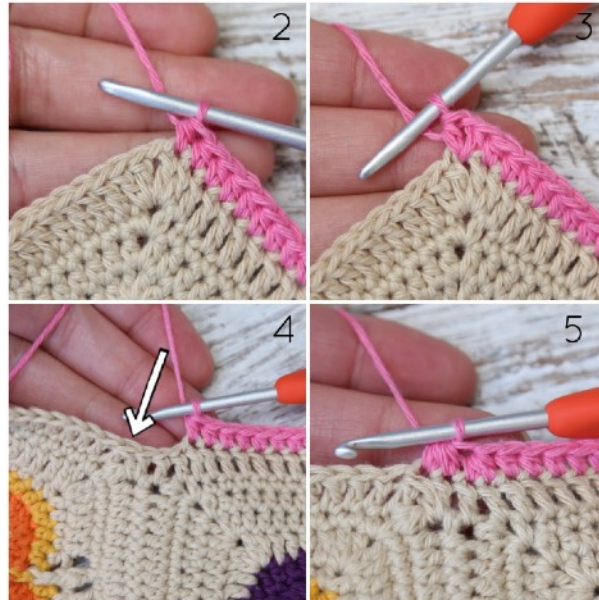

次の鎖1目スペースに [中長編み1目、鎖1目、中長編み1目]。次の53目に中長編みを1目ずつ。次のコーナーの鎖1目スペースに [中長編み2目、鎖1目、中長編み2目]。

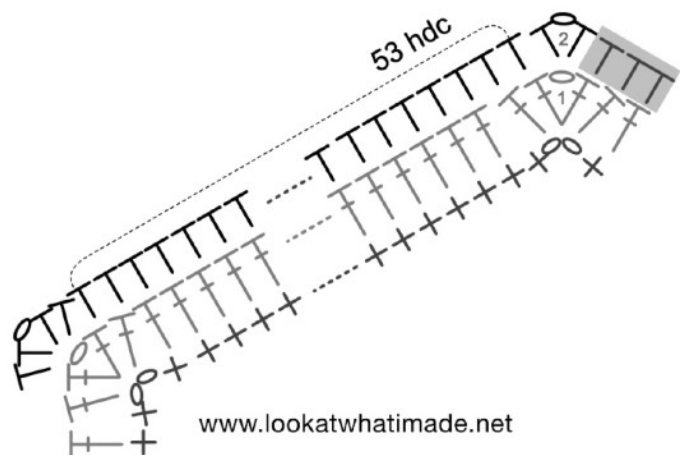



**ロングサイド：** 次の356目に中長編みを1目ずつ {写真7}。次のコーナーの鎖1目スペースに [**中長編み2目、鎖1目、中長編み2目**] \* \* \* \*

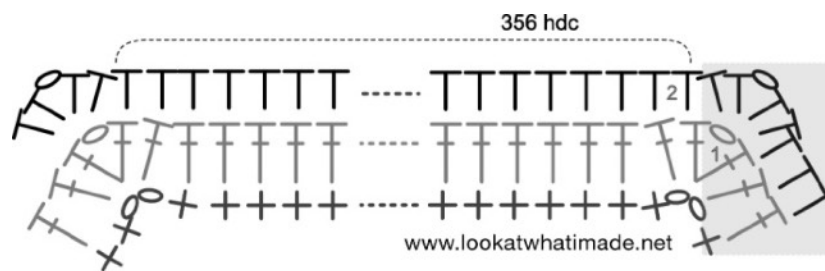

\*~\* \* \* \* \*をもう一度繰り返します。ただし、繰り返しの最後のコーナーには編みません。最初の鎖2目の頭に引き抜きます。糸を切り、糸端のしまつをします。

**目数 (コーナーの鎖1目スペースから次のコーナーの鎖1目スペースまで、四隅のコーナーの鎖1目は含まない) :**

**ショートサイド：** 中長編み**404**目、鎖1目スペース **5** コーナーの鎖1目を含まない

**ロングサイド：** 中長編み**360**目 コーナーの鎖1目を含まない

And there we have it. All but the last 5 rounds completed. I can't believe next week is the last week!!!  
残すは縁編み5段。来週で終わるなんて信じられない。



## 更新履歴

2023/8/29 VJ\_1 公開

2023/10/9 VJ\_1.1 p.4, 5 縁編み1段目、ロングサイドの2、3枚目の編み図の誤記訂正

(鎖2目スペースの直後の細編みに編んでいた細編み1目を削除。文章に誤りはなく、編み図だけのミスです)

